



Электронная документация

ПЛАСТИКОВЫЙ ПРОФИЛЬ WPH-FLOOR22-2000

ОПИСАНИЕ

- Пластиковый профиль с алюминиевым основанием для светодиодных лент, возможен монтаж в пол, дорожки.
- Возможность герметизации до степени пылевлагозащиты IP65.
- Устойчивость к стандартным нагрузкам для полов.
- Экран повышенной прочности.

ПРИМЕНЕНИЕ

- Позволяет создать водонепроницаемые напольные конструкции в помещениях, кратковременно подвергающихся воздействию воды (например, в ванных комнатах), при герметизации с помощью силиконового клея-герметика.
- Создание линейных светильников со степенью пылевлагозащиты IP65 при соблюдении технологии герметизации.
- Для светодиодных лент и линеек мощностью до 15 Вт/м и шириной до 14 мм.



14 мм



Встраиваемый/накладной



Белый

ПАРАМЕТРЫ

Артикул	023290
Модель	WPH-FLOOR22-2000
Цвет	 белый
Покрытие	пластиковое
Форма (сечение)	прямоугольный
Назначение	для контурной подсветки
Размеры профиля	2000×22×18 мм
Ширина площадки для лент	15 мм

ЧЕРТЕЖ

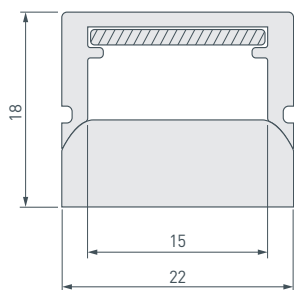

РУКОВОДСТВО ПО МОНТАЖУ ПРОФИЛЯ

Установка профиля в паз
Необходимые компоненты:

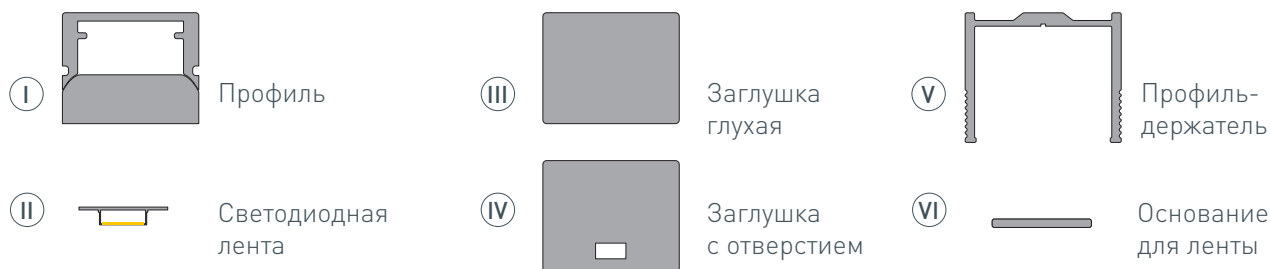

- 1** / Подготовьте на поверхности паз для укладки кабеля питания и паз для установки профиль-держателя. Выведите кабель питания в паз. Просверлите отверстие в профиле-держателе (V) для вывода кабеля питания светодиодной ленты. Установите и зафиксируйте в профиле-держателе (V) в отверстии для кабеля питания светодиодной ленты проходную изоляционную втулку. Пропустите кабель питания через изоляционную втулку. Нанесите на стенки паза клей-герметик. Зафиксируйте профиль-держатель (V) в пазу.

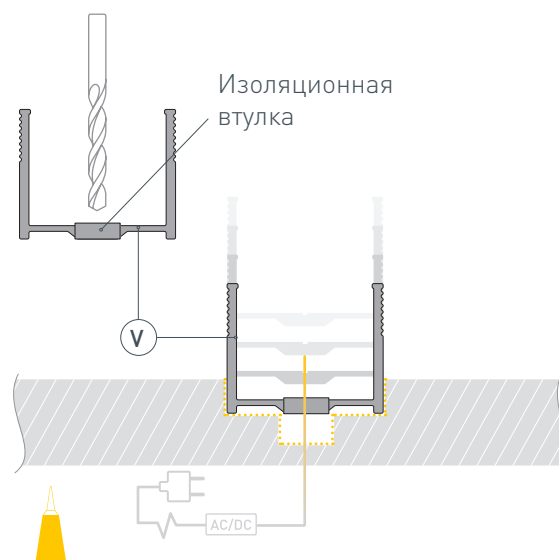

- 2** / Перед приклеиванием светодиодной ленты (II) рекомендуется обезжирить поверхность основания для ленты (VI). Установите светодиодную ленту (II) на основание для ленты (VI). **Рекомендуется использовать ленту со степенью пылевлагозащиты не ниже IP65.**

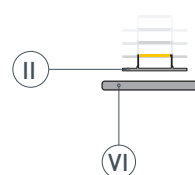

- 3** / Установите основание для ленты (VI) с установленной светодиодной лентой (II) в профиль (I).

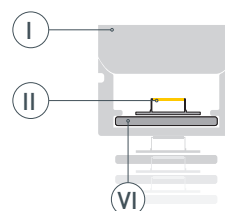

- 4 / Пропустите кабель питания через отверстие в заглушке с отверстием (IV). Подключите светодиодную ленту (II), строго соблюдая полярность, обозначенную на плате. Максимально допустимая для подключения длина отрезка светодиодной ленты указана в инструкции к светодиодной ленте. Для обеспечения равномерного свечения ленты по всей длине рекомендуется подавать питание на светодиодную ленту с двух сторон.

Перед нанесением клея-герметика проверьте исправность работы оборудования! Нанесите на заглушки силиконовый клей-герметик, хорошо загерметизируйте отверстие в заглушке, через которое проходит кабель питания. Установите заглушку глухую (III) и заглушку с отверстием (IV) на профиль (I). Излишки клея-герметика полностью удалите с помощью ветоши. Дождитесь полного высыхания клея-герметика, прежде чем переходить к следующим пунктам монтажа.

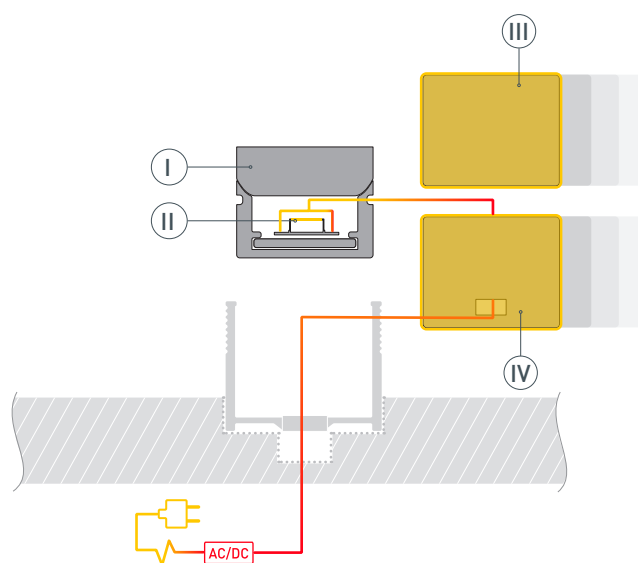

- 5 / Установите профиль (I) в профиль-держатель (V).

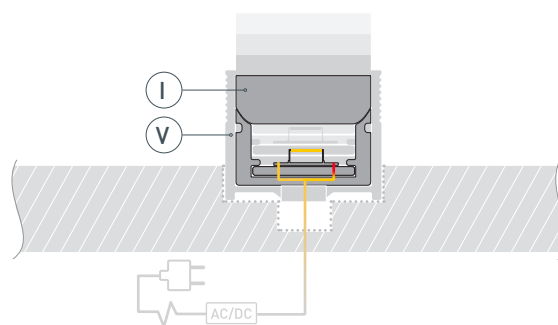

- 6 / Наклейте на лицевую поверхность профиля (I) малярный скотч для защиты поверхности при проведении отделочных работ. Нанесите на поверхность строительную смесь, а затем уложите плитку и нанесите финишный раствор.

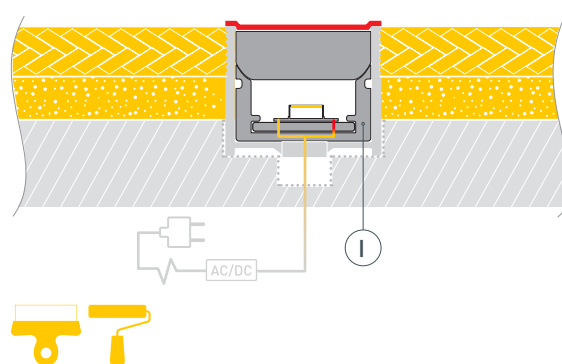

- 7 / Очистите плитку от излишков раствора, затем снимите малярный скотч с профиля (I).

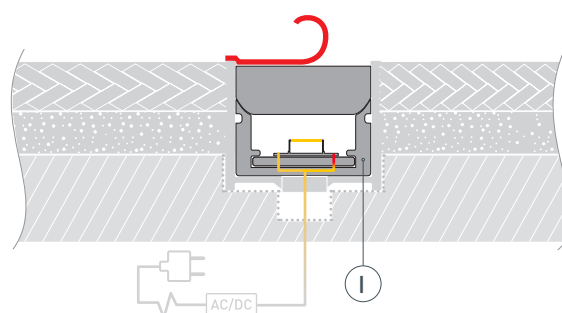

РУКОВОДСТВО ПО МОНТАЖУ ПРОФИЛЯ

Установка профиля на потолочные держатели
Необходимые компоненты:

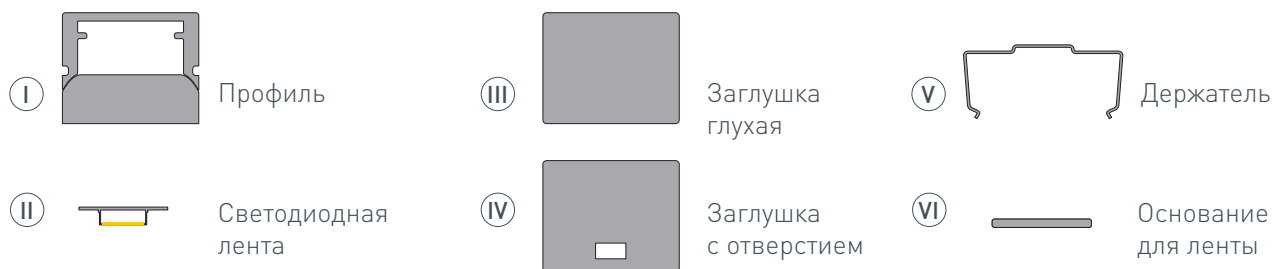

- 1 / Закрепите держатели (V) на поверхности и выведите кабель питания наружу.

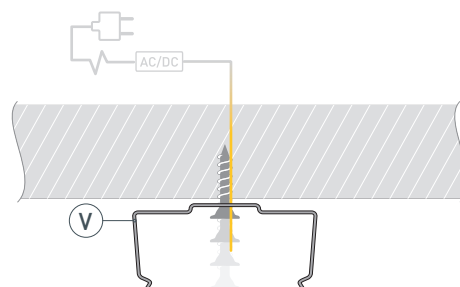

- 2 / Перед приклеиванием светодиодной ленты (II) рекомендуется обезжирить поверхность основания для ленты (VI). Установите светодиодную ленту (II) на основание для ленты (VI).

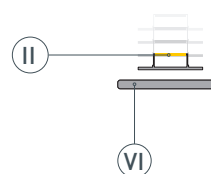

- 3 / Установите основание для ленты (VI) с установленной светодиодной лентой (II) в профиль (I).

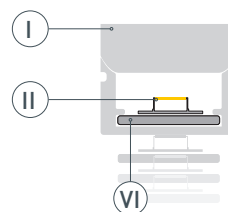

- 4 / Установите профиль (I) на держатели (V). Проведите кабель питания через отверстие в заглушке с отверстием (IV). Подключите ленту (II), строго соблюдая полярность, обозначенную на плате светодиодной ленты.

Максимально допустимая для подключения длина отрезка светодиодной ленты указана в инструкции к светодиодной ленте.

Для обеспечения равномерного свечения ленты по всей длине рекомендуется подавать питание на светодиодную ленту с двух сторон.

Перед нанесением клея-герметика проверьте исправность работы оборудования! Нанесите на заглушки силиконовый клей-герметик, хорошо загерметизируйте отверстие в заглушке, через которое проходит кабель питания. Установите заглушку глухую (III) и заглушку с отверстием (IV) на профиль (I). Излишки клея-герметика полностью удалите с помощью ветоши.

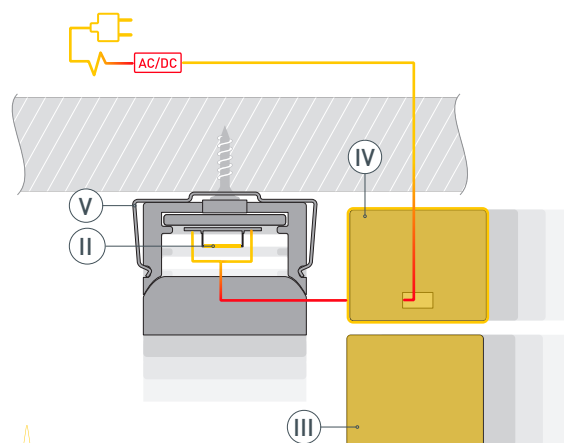

СОПУТСТВУЮЩИЕ ТОВАРЫ И АКСЕССУАРЫ

Приобретаются отдельно

Заглушка



023292
WPH-FLOOR-22 глухая

Заглушка

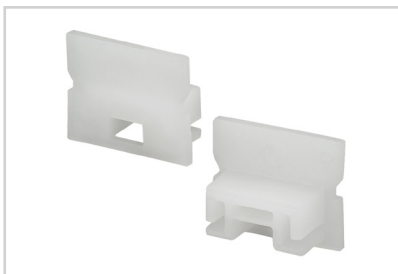

023293
WPH-FLOOR-22 с отверстием

Профиль-держатель

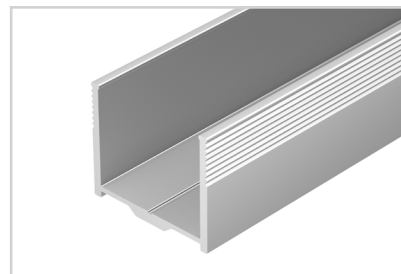

023291
WPH-FLOOR22-2000 ANOD

Держатель



023294
WPH-FLOOR-22

Держатель



023295
WPH-FLOOR-22 Steel