



РОЗЕТКА ИНФОРМАЦИОННАЯ (ТЕЛЕФОННАЯ, КОМПЬЮТЕРНАЯ, HDMI, VGA, USB, RCA)

Краткое руководство по эксплуатации

RU Основные сведения об изделии
Розетка информационная (телефонная, компьютерная, HDMI, VGA, USB, RCA) серии ПРАЙМЕР, PRIMER товарного знака IEK (далее – розетка) предназначена:

- телефонная – для подключения устройств абонентской телефонной техники, устанавливаемых в жилых, общественных и промышленных помещениях, к линиям телефонной сети;
 - компьютерная – для подключения сетевого кабеля компьютерной техники;
 - телевизионная – для подключения телевизионных приёмников к коаксиальной кабельной сети;
 - HDMI – для передачи потоков цифровых аудио/видео данных высокой четкости от источника к совместимому с ним приемному устройству;
 - VGA – для передачи аналогового видеосигнала от источника к совместимому с ним приемному устройству (композитный вход/выход);
 - USB – для передачи пакетов данных от источника к совместимому с ним приемному устройству;
 - RCA – для передачи аналоговых аудио/видеосигналов стандартов PAL, SECAM или NTSC от источника к совместимому с ним приемному устройству (композитный вход/выход).
- Область применения розетки: для установки в парпетные кабель-каналы серии «ПРАЙМЕР» и «PRIMER»; для установки в коробки универсальные типа КМКУ, для скрытой установки в бытовых, промышленных и общественных помещениях.

Розетка соответствует требованиям ТР ЕАЭС 037/2016.

Комплектность

В комплект поставки входят: розетка – 1 шт., паспорт – 1 экз. на групповую упаковку.

Меры безопасности

В течение всего срока эксплуатации должны производиться периодические осмотры розетки с целью выявления повреждений, возникших в процессе эксплуатации.
Розетка нееромотпригодна. При обнаружении неисправности по истечении гарантийного срока розетку утилизировать.
По истечении срока службы розетку утилизировать.

Правила монтажа

Монтаж розетки может производиться: в парпетные кабель-каналы серии «ПРАЙМЕР» и «PRIMER», в коробки универсальные типа КМКУ.
Монтаж розетки в парпетные кабель-каналы серии «ПРАЙМЕР»
Монтаж розетки на кабель-канал производится с помощью пластикового суппорта для кабель-каналов (приобретается отдельно). Суппорт является универсальным для парпетных кабель-каналов серии «ПРАЙМЕР» следующих типоразмеров 80×40, 100×40, 100×60, 150×60 мм, при этом суппорт устанавливается:
— горизонтально в типоразмер кабель-каналов 80×40 мм, 150×60 мм, при монтаже суппорта в кабель-канал 150×60 мм необходимо установить специальную перегородку (приобретается отдельно) в основание кабель-канала;
— вертикально в типоразмер кабель-каналов 100×40 мм, 100×60 мм. Для монтажа розетки в крышке кабель-канала необходимо сделать проем шириной 60 мм (при вертикальном расположении суппорта) или 75 мм (при горизонтальном расположении суппорта). Суппорт с розеткой устанавливается на направляющие основания кабель-канала, удерживающие крышку.
Поверх смонтированной розетки устанавливается декоративная рамка (поставляется в комплекте с суппортом).

Монтаж розетки в парпетный кабель-канал серии «PRIMER»

Монтаж розетки на кабель-канал производится с помощью пластиковых рамок серии PRIMER на 2, 4 и 6 модулей (приобретаются отдельно).
Для монтажа рамки в крышке кабель-канала необходимо сделать проем шириной 83, 128 и 173 мм для рамки на 2, 4 и 6 модулей соответственно.
Розетка устанавливается в рамку, после чего рамка защелкивается на основании кабель-канала.

Монтаж розетки в коробку универсальную типа КМКУ или на стену

Для монтажа розетки в коробку КМКУ или на стену используется металлический суппорт (приобретается отдельно). Розетка устанавливается на металлический суппорт, после чего суппорт фиксируется в коробке КМКУ с помощью двух винтов, а в отверстие стены – с помощью боковых распорных лапок.
Поверх смонтированной розетки устанавливается декоративная рамка (приобретается отдельно).
При подключении к розетке RCA проводников с многопроволочными жилами зачищенные концы проводников необходимо оконцевать наконечниками-гильзами типа Е (с изоляцией) и/или НГ (без изоляции) соответствующего типоразмера товарного знака IEK методом опрессовки. Допускается применение аналогичных наконечников других производителей. Изготовитель вправе снять с себя гарантийные обязательства в случае повреждения изделия в результате нарушения правил транспортирования, хранения, монтажа или эксплуатации.

EN Basic product data

Information socket (telephone, computer, HDMI, VGA, USB, RCA) of the ПРАЙМЕР, PRIMER series of the IEK trademark (hereinafter referred to as the socket) is intended for:
— telephone socket - for connection of subscriber telephone equipment devices installed in residential, public and industrial premises to the lines of the phone network;
— computer – for connection of network cable of computer equipment;
— television – for connection of television receivers to a coaxial cable network;
— HDMI – for transmitting high-definition digital audio / video streams from a source to a compatible receiving device;
— VGA – for transmitting an analog video signal from a source to a compatible receiver (composite input/output);
— USB – for transmitting data packets from a source to a compatible receiving device;
— RCA – for transmitting analog audio/video signals of PAL, SECAM or NTSC standards from a source to a compatible receiver (composite input/output).
Scope of application of the socket: for mounting in parapet cable trunking "ПРАЙМЕР" and "PRIMER" series;
for mounting into universal boxes of КМКУ type; for flush mounting in residential, industrial and public premises.

Completeness of set

Complete set includes: socket – 1 pc., passport – 1 copy per multiple package.

Safety measures

Periodic inspections of the socket should be carried out during its entire service life in order to detect damage that has occurred during use.

The socket is not repairable. If a malfunction is detected after the warranty period has expired, dispose of the socket.

Dispose of the socket at the end of its service life.

Mounting of the socket into the parapet cable trunking of "ПРАЙМЕР" series

Mounting of the socket on the cable trunking is carried out with a plastic support for cable trunking (to be ordered separately).
Support is universal for parapet cable trunking of "ПРАЙМЕР" series of the following sizes 80×40, 100×40, 100×60, 150×60 mm, thus support is mounted:
— horizontally in the cable trunking of 80×40 mm, 150×60 mm sizes, when mounting a support in the cable-trunking of 150×60 mm size, it is necessary to mount a special partition (to be ordered separately) in the base of the cable trunking;
— vertically in the cable trunking of 100×40 mm, 100×60 mm sizes.
To mount the socket in the cover of the cable trunking it is necessary to make an opening of 60 mm wide (with a vertical arrangement of the support) or 75 mm (with a horizontal arrangement of the support).
The support with the socket is mounted on the rails of the cable trunking base, which hold the cover.
A decorative frame (in set with the support) is mounted on top of the mounted socket.

Mounting of the socket into parapet cable trunking of "PRIMER" series

The mounting of the socket on the cable trunking is carried out using plastic frames of "PRIMER" series for 2, 4 and 6 modules (to be ordered separately).
To mount the frame in the cover of the cable trunking, it is necessary to make opening of 83, 128 and 173 mm wide for the frame on 2, 4 and 6 modules respectively.
The socket is mounted into the frame, and then the frame snaps onto the base of the cable trunking.

Mounting of the socket into a universal box of КМКУ type or on the wall

To mount the socket into the KMKU box or on the wall use a metal support (to be ordered separately).
The socket is mounted on the metal support, and then the support is fixed in КМКУ box with two screws, and in the wall hole - with the help of lateral spacers.
Above the mounted socket, decorative frame is mounted (to be ordered separately).

When connecting conductors with stranded cores to the RCA socket, the stripped ends of the conductors should be terminated with E-type lugs (with insulation) and/or NG-type lugs (without insulation) of the corresponding size of the IEK trademark by crimping method. It is allowed to use similar lugs of other manufacturers.

Manufacturer has the right to disclaim the warranty obligations in case the product is damaged as a result of violation of transportation, storage, installation or operation rules.

KZ Бұйым туралы негізгі ақпарат

IEK тауар белгісінің ПРАЙМЕР, PRIMER сериялы ақпараттық розеткасы (телефондық, компьютерлік, HDMI, VGA, USB, RCA) (бұдан әрі – розетка) арналған:
— телефондық – тұрғын, қоғамдық және өнеркәсіптік үй-жайларда Орнатылатын абоненттік телефон техниккасы құрылғыларын телефон желісі желілеріне қосу үшін арналған;
— компьютерлік – компьютерлік техниканың желілік кабелін қосу үшін арналған;
— теледидарлық – теледидар қабылдағыштарың коаксиалды кабель желісіне қосу үшін;
— HDMI – жоғары ажыратымдылықтағы сандық аудио/бейне деректер ағындарын көзден үйлесімді қабылдау құрылғысына беру үшін;
— VGA – аналогты бейне сигналды көзден онымен үйлесімді қабылдағышқа

жіберу үшін (композиттік кіріс/шығыс);
— USB – деректер пакеттерін көзден үйлесімді қабылдау құрылғысына тасымалдауға арналған;
— RCA – PAL, SECAM немесе NTSC стандарттарының аналогтық аудио/бейне сигналдарын көзден онымен үйлесімді қабылдағышқа (композиттік кіріс/шығыс) беру үшін;
— Розетканы қолдану аясы: «ПРАЙМЕР» және «PRIMER» сериялы паралеттік кабельдік арналарға орнату үшін; КМКУ типті әмбебап қораптарға орнату үшін; тұрмыстық, өнеркәсіптік және қоғамдық үй-жайларда жасырын орнату үшін.
Розетка ЕАЭО ТР 037/2016 техниккалық регламенттеріне сәйкес келеді.
Жйытқу жықтылығы
Жеткізу жықтығына мыналар кіреді: розетка – 1 дана, паспорт – топтық қаптамаға 1 дана.

Қайдаландық шаралары
Пайдаландық бүйіл мерзімі ішінде пайдалану процесінде туындаған зақымдарды анықтау мақсатында розетканы мерзімді тексеру жүргізуі тиіс.
Розетка жөндеуге жарамсыз. Келпідік мерзімі өткеннен кейін ақаулық анықталған жағдайда розетканы қолдануға қажет.
Қызмет мерзімі аяқталғаннан кейін розетканы тастау керек.

Монтаждау ережелері

Розетканы орнату келесідей болуы мүмкін: «ПРАЙМЕР» және «PRIMER» сериялы паралет кабельдік арналарында, КМКУ типті әмбебап қорапта.

«ПРАЙМЕР» сериялы паралеттік кабельдік арналарға розетканы монтаждау

Кабельдік арнаға розетканы орнату кабельдік арналарға арналған пластикалық суппорттың көмегімен жүзеге асырылады (бөлек таспырыс).
Суппорт 80×40, 100×40, 100×60, 150×60 мм келесі типті өлшемдегі «ПРАЙМЕР» сериялы паралеттік кабельдік арналар үшін әмбебап болып табылады, ал суппорт орнатылады:
— көлденеңнен 80×40 мм, 150×60 мм кабельдік арналардың типтік өлшіміне, 150×60 мм кабельдік арнаға суппортты орнату кезінде кабельдік арнаның негізіне арнайы бөлімді (бөлек таспырыс) орнату қажет;
— кабельдік арналардың тігінен өлшімі 100×40 мм, 100×60 мм. Кабельдік арнаның қақпағындағы розетканы орнату үшін ені 60 мм (суппорттың тік орналасуымен) немесе 75 мм (суппорттың көлденең орналасуымен) саңылау жасау керек.
Розетканы бар суппорт қақпақты ұстап тұратын кабельдік арнаның бағыттаушы негіздеріне орнатылады.
Орнатылған розетканың үстіне сандік жақтау орнатылады (суппортпен бірге келеді).

Розетканы «PRIMER» сериялы паралет кабель-арнасына монтаждау Розетканы кабельдік арнаға орнату 2, 4 және 6 модульдерге арналған PRIMER сериялы пластикалық жақтаулардың көмегімен жүзеге асырылады (бөлек таспырыс беріледі).

Кабельдік арнаның қақпағындағы жақтауды орнату үшін сәйкесінше 2, 4 және 6 модульдер үшін ені 83, 128 және 173 мм болатын тесік жасау керек.
Розетка жақтауға орнатылады, содан кейін жақтау кабельдік арнаның негізіне бекітіледі.

КМКУ типті әмбебап қорапқа немесе қабырғаға розетканы орнату

Розетканы КМКУ қорабына немесе қабырғаға орнату үшін металл суппорт қолданылады (бөлек таспырыс).
Розетка металл суппорт, содан кейін суппорт КМКУ қорапқа екі бұранданың көмегімен бекітіледі, ал қабырға саңылауында-бүйірлік тіреуіштердің көмегімен орнатылады.

Орнатылған розетканың үстіне сандік жақтау орнатылады (бөлек таспырыс).
Көп сымды өткізгіштері бар өткізгіштерді розеткаға RCA қосу кезінде өткізгіштердің тазартылған ұштарын сыйымдау адісімен IEK тауар белгісінің тиісті типтік өлшеміндегі Е (оқшуалудымен) және/немесе НГ (оқшуалудыс) типті ұштармен-гильзамен ұштау қажет. Басқа өндірушілердің ұштар ұштарын қолдануға рұқсат етіледі.
Өндірісу тасымалдау, сақтау, монтаждау немесе пайдалану қағидаларын бұзу нәтижесінде бүйім бүлінген жағдайда келпідік міндеттемелерін өзінен алып тастауға құқылы.

Технические данные / Technical data / Техникалық деректер

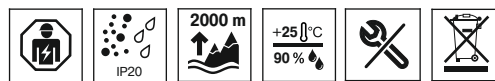

Технические данные (продолжение) / Technical data (continuation) / Техникалық деректер (жалғасы)			
Телефонные розетки / Telephone socket / Телефон розеткалары			
Наименование показателя / Parameter denomination / Көрсеткіштің атауы	Значение для типа / Value for type / Типі үшін мәні		
	PKФ-10-0X-П	PKФ-20-0X-П	
Количество контактов / Number of contacts / Байланыстар саны	4		
Тип разьема розетки / Socket connector type / Розетка қосқышының түрі	RJ11/6P4C		
Количество входов, шт / Number of inputs, pcs / Енгізу саны, дана	1		
Количество модулей / Number of modules / Модульдер саны	1	2	
Размер кабеля, мм ² / Cable gauge, mm ² / Кабель мөлшері, мм ²	0,5		
Калибр кабеля по AWG / AWG cable gauge / AWG кабельдік өлшеуіші	26-24		
Номинальный ток / Rated current / Номиналды ток, А	1		
Категория по / Category according to / Сәйкес санат ISO/IEC 11801	3		
Рабочая частота, МГц / Working frequency, MHz / Жұмыс жиілігі, МГц	1–16		
Цвет / Color / Түс	X - 0	Белый / White / Ақ	
	X - 3	Черный / Black / Қара	
	X - 4	Серебристый / Silver / Күміс	
Температура / Temperature / Температурасы	Эксплуатация / Operation / Пайдалану	(-25...+55) °С	
	Хранение и транспортировка вание / Storage and transportation / Сақтау және тасымалдау	(-10...+40) °С	
Монтаж / Installation / Орнату			
Масса, г / Weight, g / Салмағы, г	14	18	
Группа механического исполнения по ГОСТ 17516.1 / Structural design category / MEMCT 17516.1 бойынша механикалық орындау тобы	M3		

Компьютерные розетки / Computer sockets / Көмпыютер розеткалары

Компьютерные розетки / Computer sockets / Көмпыютер розеткалары						
Наименование показателя / Parameter denomination / Көрсеткіштің атауы	Значение для типа / Value for type / Типі үшін мәні					
	PKИ-10-0X-П	PKИ-10-0X-П-6	PKИ-20-0X-П	PKИ-22-0X-П-6	PKИ-22-0X-П-6	
Количество контактов / Number of contacts / Байланыстар саны	8					
Тип разьема розетки / Socket connector type / Розетка қосқышының түрі	RJ45/8P8C					
Количество модулей / Number of modules / Модульдер саны	1	2				
Размер кабеля, мм ² / Cable gauge, mm ² / Кабель мөлшері, мм ²	0,5					
Калибр кабеля по AWG / AWG cable gauge / AWG кабельдік өлшеуіші	22-24					26-24
Номинальный ток / Rated current / Номиналды ток, А	1					
Категория по / Category according to / Сәйкес санат ISO/IEC 11801	1	2				
Рабочая частота, МГц / Working frequency, MHz / Жұмыс жиілігі, МГц	1–100	1–250	1–100	1–250	1–100	1–250
Цвет / Color / Түс	X - 0	Белый / White / Ақ				
	X - 3	Черный / Black / Қара				
	X - 4	Серебристый / Silver / Күміс				
Температура / Temperature / Температурасы	Эксплуатация / Operation / Пайдалану	(-25...+55) °С				
	Хранение и транспортирование / Storage and transportation / Сақтау және тасымалдау	(-10...+40) °С				
Монтаж / Installation / Орнату						
Масса, г / Weight, g / Салмағы, г	14	18	30			
Группа механического исполнения по ГОСТ 17516.1 / Structural design category / MEMCT 17516.1 бойынша механикалық орындау тобы	M3					

Розетки / Sockets / Розеткалары HDMI, VGA, USB

Наименование показателя / Parameter denomination / Көрсеткіштің атауы	Значение для типа / Value for type / Тіпін үшін мәні				
Тип розетки / Socket type / Розетка түрі	PKM-10 -0X-П -1X-П		PKM-10 -2X-П -2X-П		PKЮ-10 -0X-П USB 2.0 USB 3.0
Количество контактов / Number of contacts / Байланыстар саны	20		15		5 10
Тип разъема розетки / Socket connector type / Розетка қосқышының түрі	Type A		-		Type A
Количество модулей / Number of modules / Модульдер саны	1	2	1	2	1
Количество входов, шт / Number of inputs, pcs / Енгізу саны, дана	2				
Цвет / Color / Түс	X - 0 Белый / White / Ақ X - 3 Черный / Black / Қара X - 4 Серебристый / Silver / Күміс				
Температура / Temperature / Температурасы	Эксплуатация / Operation / Пайдалану (-25...+55) °C				(-10...+35) °C
	Хранение и транспортирование / Storage and transportation / Сақтау және тасымалдау (-10...+40) °C				(0...+35) °C
	Монтаж / Installation / Орнату				
Масса, г / Weight, g / Салмағы, г	70	60	70	50	20
Группа механического исполнения по ГОСТ 17516.1 / Structural design category / MEMCT 17516.1 бойынша механикалық орындау тобы	M3				

Розетка / Sockets RCA PKM-10-30-П

Наименование показателя / Parameter denomination / Көрсеткіштің атауы	Значение для типа / Value for type / Тіпін үшін мәні	
Сечение присоединяемых проводников, мм², не более / Cross-section of connected conductors, mm², no more / Қосылған өткізгіштердің көлденең қимасы, мм², артық емес	2,5	
Тип разъема розетки / Socket connector type / Розетка қосқышының түрі	RCA («топольн») / Розетка қосқышының түрі	
Количество модулей / Number of modules / Модульдер саны	1	
Количество входов (желтый-белый-красный), шт / Number of inputs (yellow-white-red), pcs / Кірістердің саны (сары-ақ-қызыл), дана	3	
Цвет / Color / Түс	Белый / White / Ақ	
Температура / Temperature / Температурасы	Эксплуатация / Operation / Пайдалану (-25...+55) °C Хранение и транспортирование / Storage and transportation / Сақтау және тасымалдау (-10...+40) °C	
	Монтаж / Installation / Орнату	
Масса, г / Weight, g / Салмағы, г	20	
Группа механического исполнения по ГОСТ 17516.1 / Structural design category / MEMCT 17516.1 бойынша механикалық орындау тобы	M3	

* Гарантия сохраняется при соблюдении покупателем правил эксплуатации, транспортирования и хранения. / Warranty is preserved in case the purchaser complies with the operation, transportation and storage requirements. / Кепілдік сатып алушы пайдалану, тасымалдау және сақтау ережелерін сақтаған кезде сақталады.

Габаритно-установочные размеры / Overall and mounting dimensions / Габариттік-орнату өлшемдері

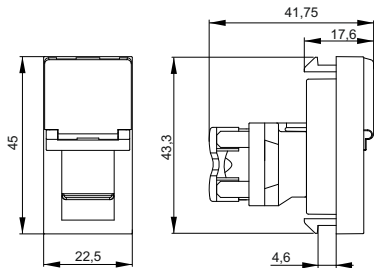

PKM-10-0X-П, PKM-10-0X-П-6, PKM-10-0X-П

Габаритно-установочные размеры (продолжение) / Overall and mounting dimensions (continuation) / Габариттік-орнату өлшемдері (жалғасы)

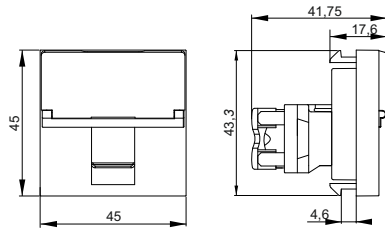

PKM-20-0X-П, PKM-20-0X-П-6, PKM-20-0X-П

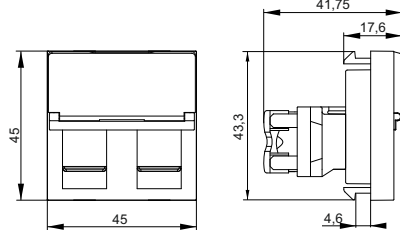

PKM-22-0X-П-5, PKM-22-0X-П-6

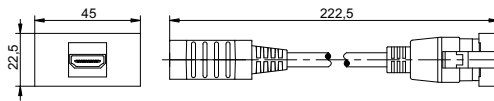

PKM-10-0X-П

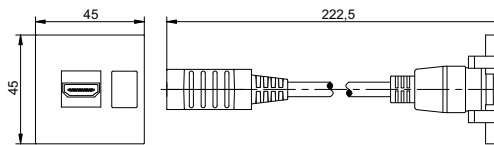

PKM-20-1X-П

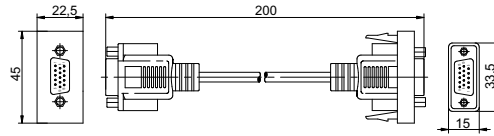

PKM-10-2X-П

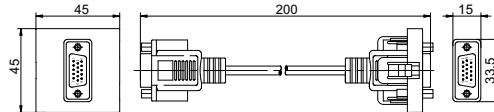

PKM-20-2X-П

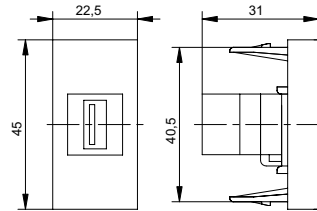

PKЮ-10-0X-П

Габаритно-установочные размеры (продолжение) / Overall and mounting dimensions (continuation) / Габариттік-орнату өлшемдері (жалғасы)

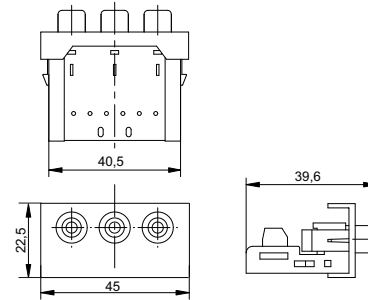

PKM-10-30-П

Электрические схемы розеток / Wiring diagram of the sockets / Розеткалардың электр схемасы

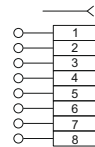

TIA-568A:

- 1 – зелено-белый / green-white / жасыл-ақ;
- 2 – зеленый / green / жасыл;
- 3 – оранжево-белый / orange-white / сарғыш-ақ;
- 4 – синий / blue / көк;
- 5 – синие-белый / blue-white / көк-ақ;
- 6 – оранжевый / orange / қызылт сары;
- 7 – коричнево-белый / brown-white / қоңыр-ақ;
- 8 – коричневый / brown / қоңыр

PKM-10-0X-П, PKM-20-0X-П
PKM-10-0X-П-6, PKM-20-0X-П-6

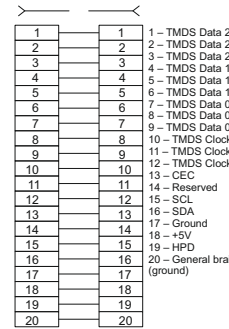

PKM-10-0X-П, PKM-20-1XП

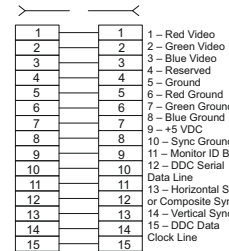

PKM-10-2X-П, PKM-20-2X-П

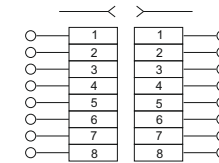

TIA-568B:

- 1 – оранжево-белый / orange-white / сарғыш-ақ;
- 2 – оранжевый / orange / қызылт сары;
- 3 – зелено-белый / green-white / жасыл-ақ;
- 4 – синий / blue / көк;
- 5 – синие-белый / blue-white / көк-ақ;
- 6 – зеленый / green / жасыл;
- 7 – коричнево-белый / brown-white / қоңыр-ақ;
- 8 – коричневый / brown / қоңыр

PKM-22-0X-П-5, PKM-22-0X-П-6

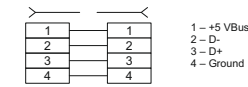

PKЮ-10-00-П (USB 2.0)

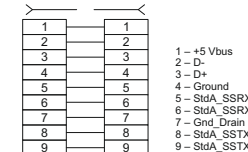

PKM-10-0X-П (USB 3.0)

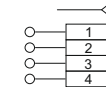

PKM-10-0X-П, PKM-20-0X-П